

Драгит с домиком

COR10491

KOMPAN
Let's play

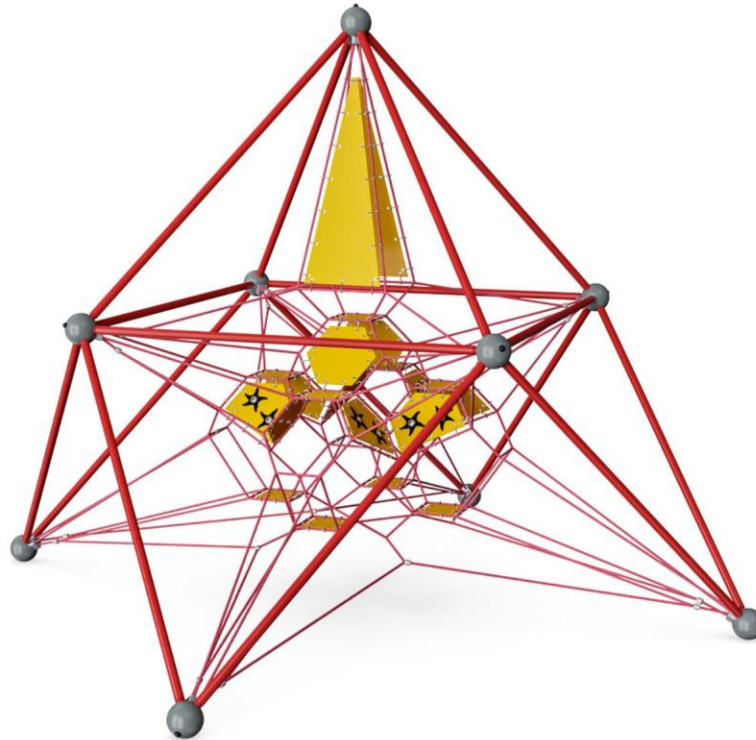

Номер товара COR104911-0401

Общая информация о товаре

Размеры ДхШхВ	437х437х436 cm
Возрастная группа	3+
Игровая вместимость	28
Варианты окраски	

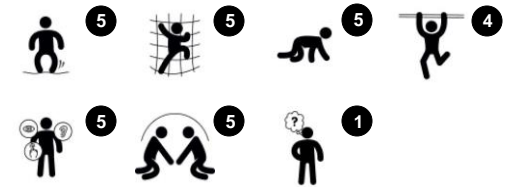

Яркие цвета и упругие веревки, сети и мембраны – это именно то, что привлекает детей в Драгит. Разнообразие элементов для восхождения, а также место для встреч побуждают их возвращаться снова и снова. Желтые квадратные мембраны, находящиеся на нижнем уровне, являются основой для восхождения. Благодаря своей

прыгучести, мембраны обеспечивают дополнительную поддержку маленьким пользователям или менее уверенным альпинистам для начала движения. Более того, мембраны создают идеальное и уютное место для встреч, отдыха и общения. Главной достопримечательностью данной структуры является прозрачность,

создающая возможность движения во всех направлениях. Концентрация во время игры очень важна, так как веревки конструкции взаимосвязаны, тем самым создавая вибрации во время движения. Это тренирует основные мышцы тела и их координацию, а также осознание пространства.

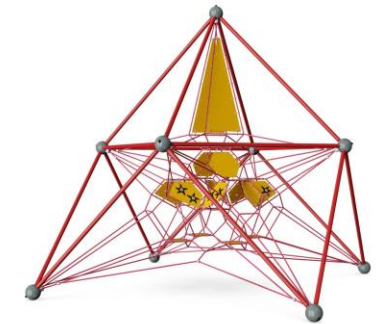

Драгит с домиком

COR10491



Зажимы Corocord 'S' используются в качестве универсальных соединений в изделиях Corocord. 8-миллиметровые стержни из нержавеющей стали с закругленными краями прижимаются к канатам с помощью специального гидравлического пресса, что делает их идеальным соединителем: безопасным, долговечным и защищенным от вандализма, и в то же время допускающим обычное движение игровых канатных конструкций.



Металлические детали изготовлены из высококачественной стали, оцинкованной методом горячего цинкования внутри и снаружи без содержания свинца. Более того, на поверхность нанесен дополнительный слой порошкового покрытия. Это обеспечивает как отличную устойчивость к коррозии, так и ярко выраженный дизайн.

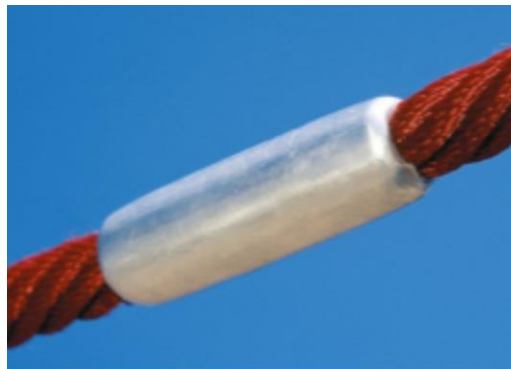

Алюминиевые обжимки сетки оладают двойной конической формой с закругленными концами и настолько малы, насколько позволяют безопасностью. Общая конструкция сетки направлена на то, чтобы удерживать металлические детали внутри сетки до абсолютного минимума, как по размеру, так и по количеству. Таким образом, обеспечивая максимальный опыт восхождения по сетке.

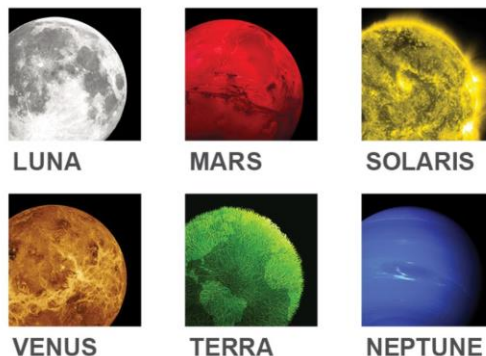

Рамочные сетки COROCORD доступны в 6 цветовых гаммах. Темы выражены яркими цветами, которые нравятся детям всех возрастов. Можно изменить в конфигураторе.

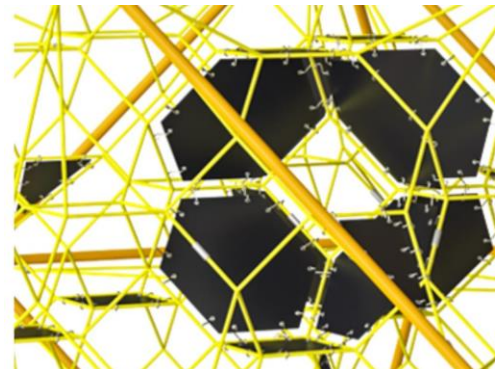

Мембраны Corocord состоят из износостойкого прорезиненного материала конвейерного качества с отличной стойкостью к ультрафиолетовому излучению. Протестировано и соответствует требованиям REACH для ЛАГ. Закладка представляет собой четырехслойную броню из тканого полиэстера. В результате армирования и двух поверхностных слоев общая толщина составляет 7,5 мм.

Номер товара COR104911-0401

Информация по установке

Макс. высота падения	230 cm
Область безопасной поверхности	57,4 m ²
Кол-во установщиков	2
Общее время установки	16.5
Объем раскопок	1,76 m ³
Объем бетона	0,98 m ³
Глубина фундамента	110 cm
Вес груза	698 kg
Варианты крепления	В грунт ✓

Информация о гарантии

ЕсоCore HDPE	Пожизненная
Канат Corocord	10 лет
Оцинкованная сталь	Пожизненная
Мембрана	2 года
Гарантированные запасные части	10 лет



Драгит с домиком

COR10491

Макс. высота падения | Общая высота | Область безопасной поверхности

Макс. высота падения | Общая высота

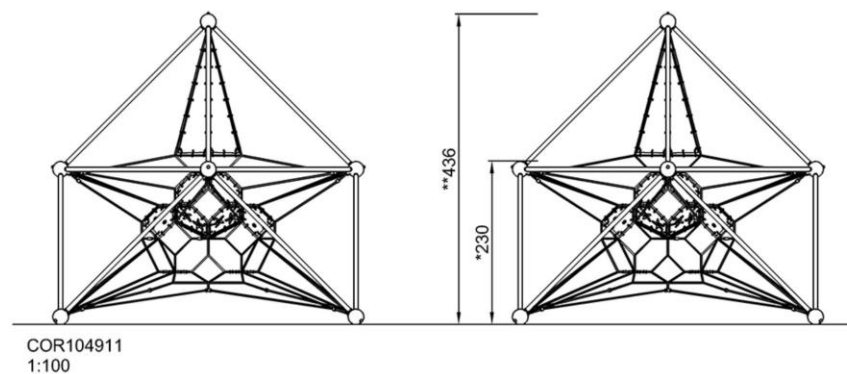
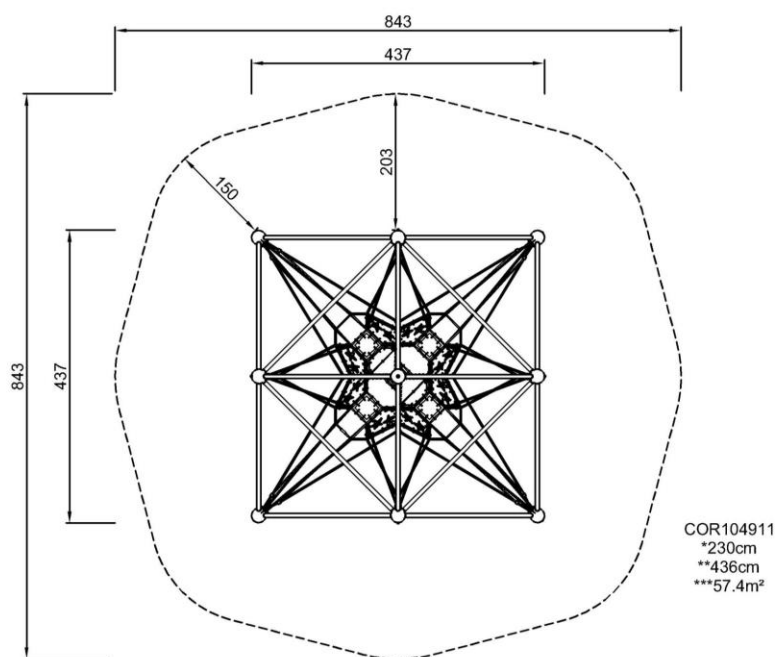

[Нажмите для ВИДА СВЕРХУ \(1:100\)](#)

[Нажмите для ВИДА СБОКУ \(1:100\)](#)

Драгит с домиком

COR10491



Transparency

Social-Emotional: the transparency makes possible cooperation and communication throughout, all important life-skills for children to learn.



Connected nets

Physical: the connected nets make the climbers feel the movements of the other climbers, adding a dimension of fun and demanding concentration when holding tight to the rope. All muscle groups are trained, as well as cross coordination.

Social-Emotional: the climbers' movements affect the other climbers, so consideration and turn-taking is supported.

Cognitive: cause and effect understanding is supported by the bouncing effect of the movement of others.

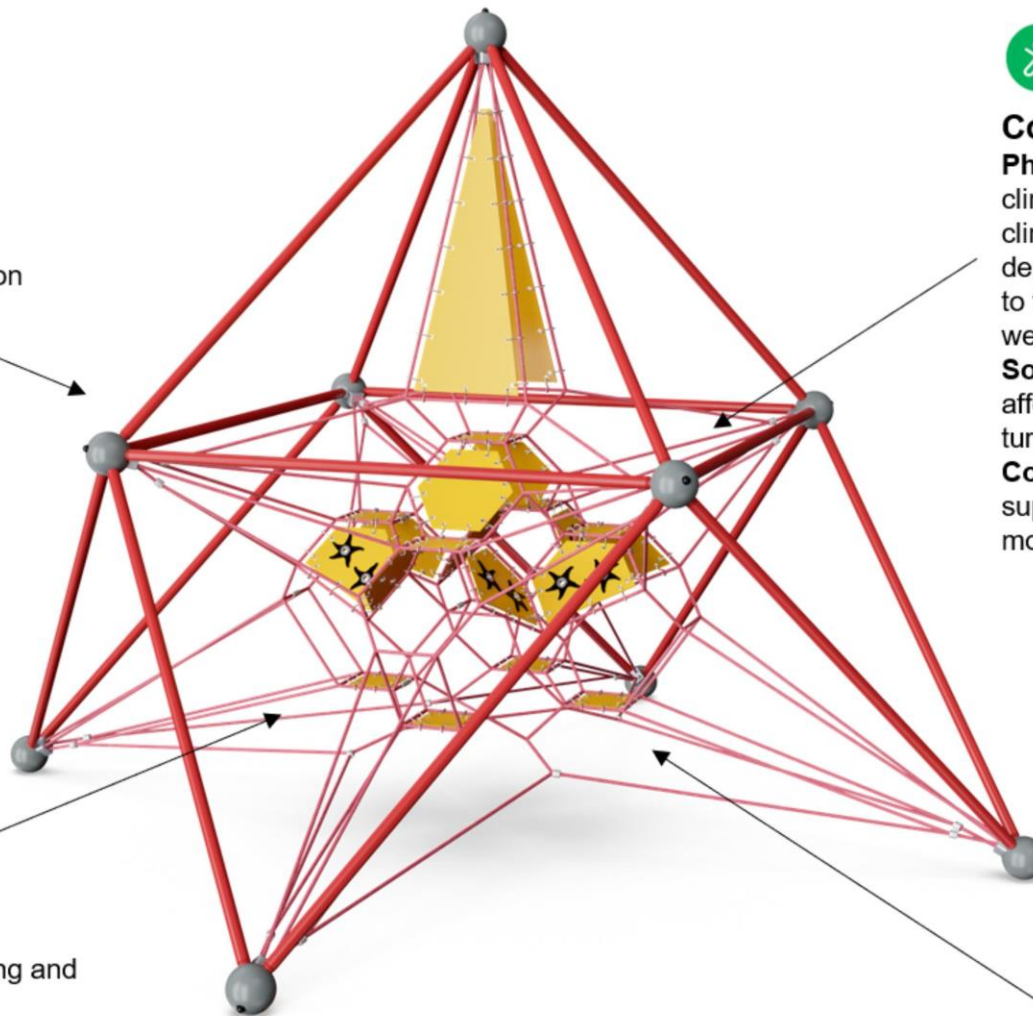

Big meshes

Physical: the big meshes allow for climbing and crawling, supporting proprioception, cross coordination and spatial awareness. Climbing here takes muscle strength, pushing and pulling arms to get upwards.

Social-Emotional: allow more children being seated together, sharing.



Membranes

Physical: the bouncy membrane develops the sense of balance when the child stands, steps or sits here. A faster way up, due to the extra support of the membrane.

Social-Emotional: a meeting point for retreat from the rope landscape.

Драгит с домиком

COR10491



ФИЗИЧЕСКИ

Радость движения:
моторика, мышцы, кардио и
плотность костей.



СОЦИАЛЬНО-ЭМОЦИОНАЛЬНО

Радость быть вместе:
командная работа, терпимость
и чувство принадлежности.



КОГНИТИВНО

Радость познания:
любопытство, понимание случайных
отношений и знание мира.



КРЕАТИВНО

Радость создания:
совместное творчество и
эксперименты с материалами.



БАЛАНС

Умение оставаться в вертикальном положении
при ходьбе или стоянии на шаткой, наклонной
или узкой поверхности.



ВИС НА РУКАХ

Перенос тела руками, возможно для
перехода на другую платформу или игровой
предмет.



ОЩУЩЕНИЯ

Процесс получения информации сенсорной
системой: зрение, осязание или слух.



ПОДПРЫГИВАНИЕ

Умение подпрыгивать на адаптивной, гибкой,
эластичной или растягивающейся поверхности.



ПРЫЖОК

Прыжок вверх или вниз по твердой поверхности.



СПУСК

Быстрое движение вниз, например, с горки.



ЛАЗАНИЕ

Движение вверх путем скрещивания рук и ног
по вертикальной или наклонной поверхности
или сетке.



ПРИТЯГИВАНИЕ

Притягивание предмета к себе одной
или двумя руками, или, возможно, с
использованием всего тела.



СОЦИАЛИЗАЦИЯ

Процесс встречи, общение или сотрудничество,
которое стимулирует и облегчает социальное
взаимодействие.



КОНСТРУИРОВАНИЕ

Процесс создания новых форм, перемещение
предметов в новое положение или строительство из
материалов, которые можно трансформировать.



ТОЛКАНИЕ

Отталкивание предмета от себя одной или
двумя руками, или, возможно, всем телом.



ВРАЩЕНИЕ

Быстрые, повторяющиеся горизонтальные или
вертикальные повороты тела на оборудовании,
облегчающем подобные движения.



ПОЛЗАНИЕ

Движение вперед или назад путем скрещивания
рук и ног по горизонтальной или слегка
наклонной поверхности.



РАСКАЧИВАНИЕ

Раскачивание взад-вперед или вбок,
например на пружинном оборудовании.



ПОКАЧИВАНИЕ

Медленное раскачивание вперед-назад лежа,
сидя или, возможно, стоя, в маятниковом или
круговом движении, например на гамаке или
на веревке.



СЮЖЕТНО-РОЛЕВАЯ ИГРА

Игра, предметы которой пробуждают
воображение и заставляют верить сценарию
игры.



ВРАЩЕНИЕ

Включает в себя вертикальный или
горизонтальный медленный поворот тела при
помощи какого-либо оборудования.



КАТАНИЕ НА КАЧЕЛЯХ

Качание вперед и назад или по круговому
движению по беспрепятственной дуге в
положении сидя, стоя или лежа.



СКОЛЬЖЕНИЕ

Движение из одной точки в другую без смещения
ступней, в горизонтальном или вертикальном
движении, в положении сидя, лежа или стоя.



ПРАВИЛА ИГРЫ

Игра по правилам осуществляется во время
сотрудничества и командной работы, например
при игре в крестики-нолики или игры с мячом.



УДИВЛЕНИЕ

Мысли, которые заставляют детей использовать
свои логические, абстрактные и творческие
навыки мышления, а также память.